

Kettenrad

simplex, 5/8 x 3/8 Zoll, 21 Zähne gehärtet

Bestell-Nr.	00933317
Verpackungsmenge	1
Verpackungseinheit	Stück

Technische Merkmale

Breite (B)	30 mm
Breite 2 (B2)	9,1 mm
Wirkdurchmesser (DW)	106,52 mm
Außendurchmesser (D)	113,4 mm
Außendurchmesser 2 (D2)	75 mm
Normbezeichnung	UNI EN 10083-1
Werkstoff	Stahl C 45E (45 ÷ 55 HRC)
Zähnezahl (Z)	21
Innendurchmesser (d)	16 mm

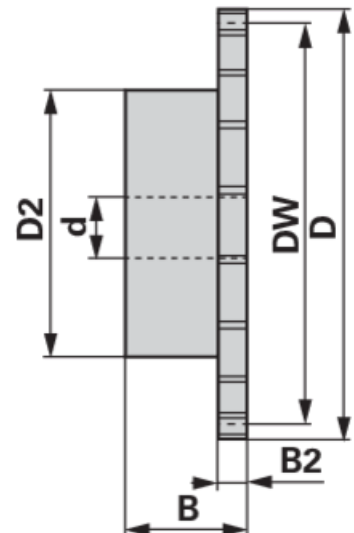

Zusatzinformation

KETTENRAD FÜR EINFACHROLLENKETTE

Gehärtet UNI EN 10083-1

passend zu Kette 10 B-1, Teilung 5/8" x 3/8" (SIMPLEX)

- Gehärtetes Kettenrad Simplex mit einseitigem Nabenansatz

Zu finden im Katalog auf Seite

DIN- und Normteile 333